

総務常任委員会資料

令和7年6月20日
(2025年)

総務部管財契約課

工事請負契約の締結について（西城陽中学校外壁及び屋上
防水改修工事（北校舎棟・渡廊下棟・体育館））

工事請負契約を次のとおり締結したので、報告します。

- 1 工事名
西城陽中学校外壁及び屋上防水改修工事（北校舎棟・渡廊下棟・体育館）

- 2 契約の方法
指名競争入札

- 3 契約金額
金、99,550,000円（消費税・地方消費税を含む）
（金、90,500,000円（消費税・地方消費税を除く））

- 4 契約の相手方
城陽市市辺出川原30番地の6
城南綜建株式会社
代表取締役 前田到

参考資料

1 指名業者

城南綜建株式会社
株式会社堀井建設
悠紀建設株式会社
株式会社ツカサ
株式会社原田組
株式会社久保建築
栄建設工業株式会社
創園建設株式会社
有限会社ベック建設

2 指名通知日

令和7年（2025年）4月22日

3 入札日時

令和7年（2025年）5月23日 午前10時から
令和7年（2025年）5月26日 午後 3時まで

4 予定価格等の事前公表

（単位：円）

	消費税・地方消費税 を含む	消費税・地方消費税 を除く
予定価格	108,207,000	98,370,000
最低制限価格	99,550,000	90,500,000

5 工期

令和7年（2025年）6月3日から
令和7年（2025年）10月31日まで

参考資料

西城陽中学校外壁及び屋上防水改修工事（北校舎棟・渡廊下棟・体育館）
入札結果

消費税・地方消費税別（単位：円）

入札人	入札金額	
城南綜建株式会社	90,500,000	くじ引き
株式会社堀井建設	90,500,000	くじ引き
悠紀建設株式会社	90,500,000	くじ引き
株式会社ツカサ	90,500,000	くじ引き
株式会社原田組	98,000,000	
株式会社久保建築	辞退	
栄建設工業株式会社	辞退	
創園建設株式会社	辞退	
有限会社ベック建設	辞退	

注）辞退理由：技術者不足による辞退

（単位：円）

	消費税・地方消費税 を含む	消費税・地方消費税 を除く
設計金額	108,207,000	98,370,000
契約金額	99,550,000	90,500,000

落札率：92.0%

参考資料

西城陽中学校外壁及び屋上防水改修工事（北校舎棟・渡廊下棟・体育館）

1 工事概要

老朽化した外壁及び屋上防水の改修工事を行う。

2 建築年度及び面積表

棟別	構造	階数	建築年度	延べ床面積
北校舎棟	鉄筋コンクリート造	3階建	昭和49年度	1,585 m ²
渡廊下 (1)	鉄筋コンクリート造	3階建	昭和49年度	—
渡廊下 (2)	鉄筋コンクリート造	3階建	昭和49年度	—
渡廊下 (3)	鉄筋コンクリート造	2階建	昭和49年度	—
渡廊下 (4)	鉄筋コンクリート造	2階建	昭和49年度	—
体育館	鉄筋コンクリート造	平屋建	昭和49年度	945 m ²

3 工事内容

工事項目	工事内容	備考
屋上防水改修	・塩ビ製シート防水 ・ウレタン系塗膜防水	改修面積 : 1,140 m ² 改修面積 : 333 m ²
外壁改修	・欠損部補修 ・クラック部補修 ・モルタル浮き部補修 ・アクリルゴム系外壁塗膜防水	改修面積 : 1 m ² 改修長さ : 181 m 改修面積 : 27 m ² 改修面積 : 3,019 m ²

参考資料

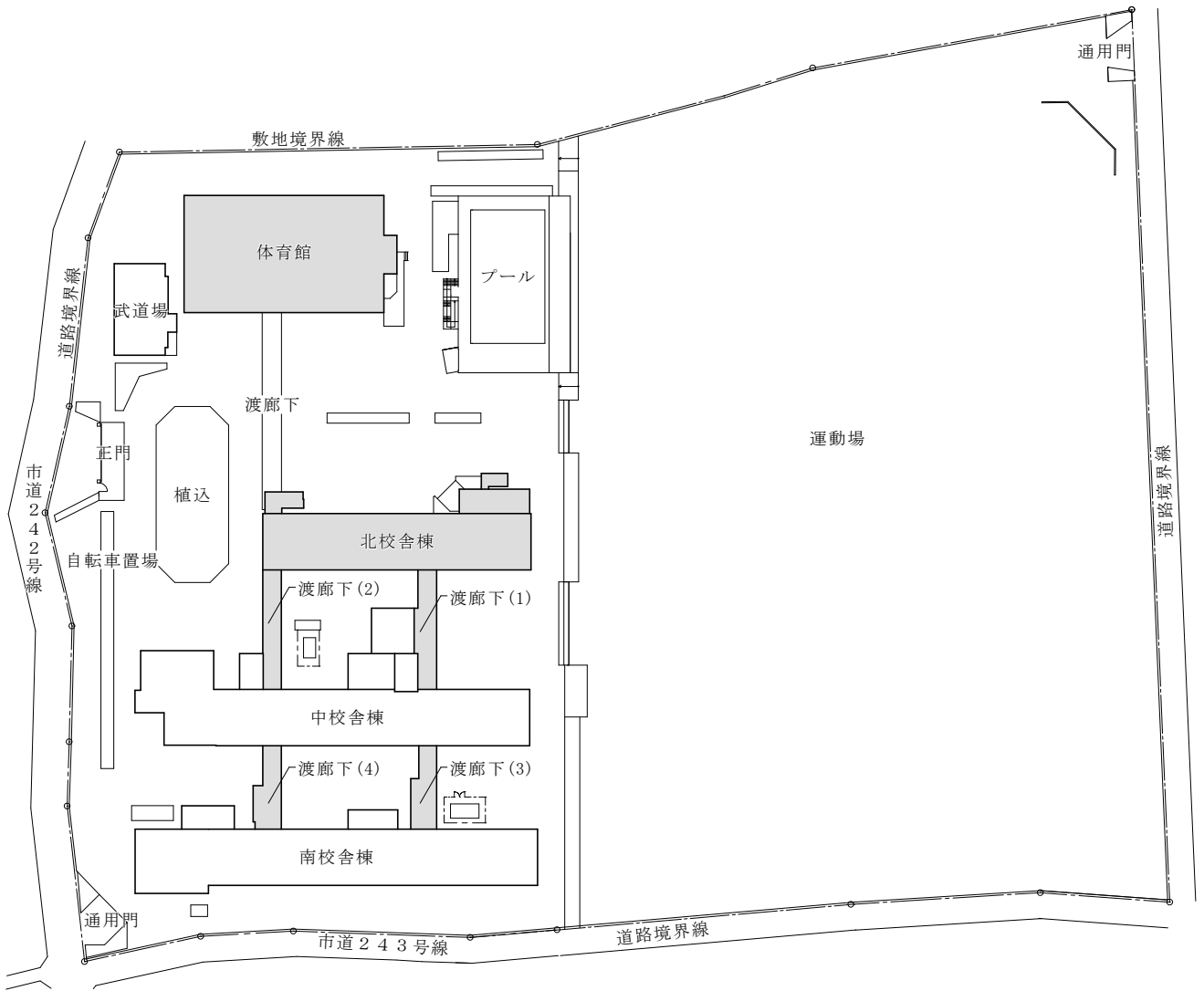

工事対象範囲



参考資料

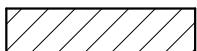
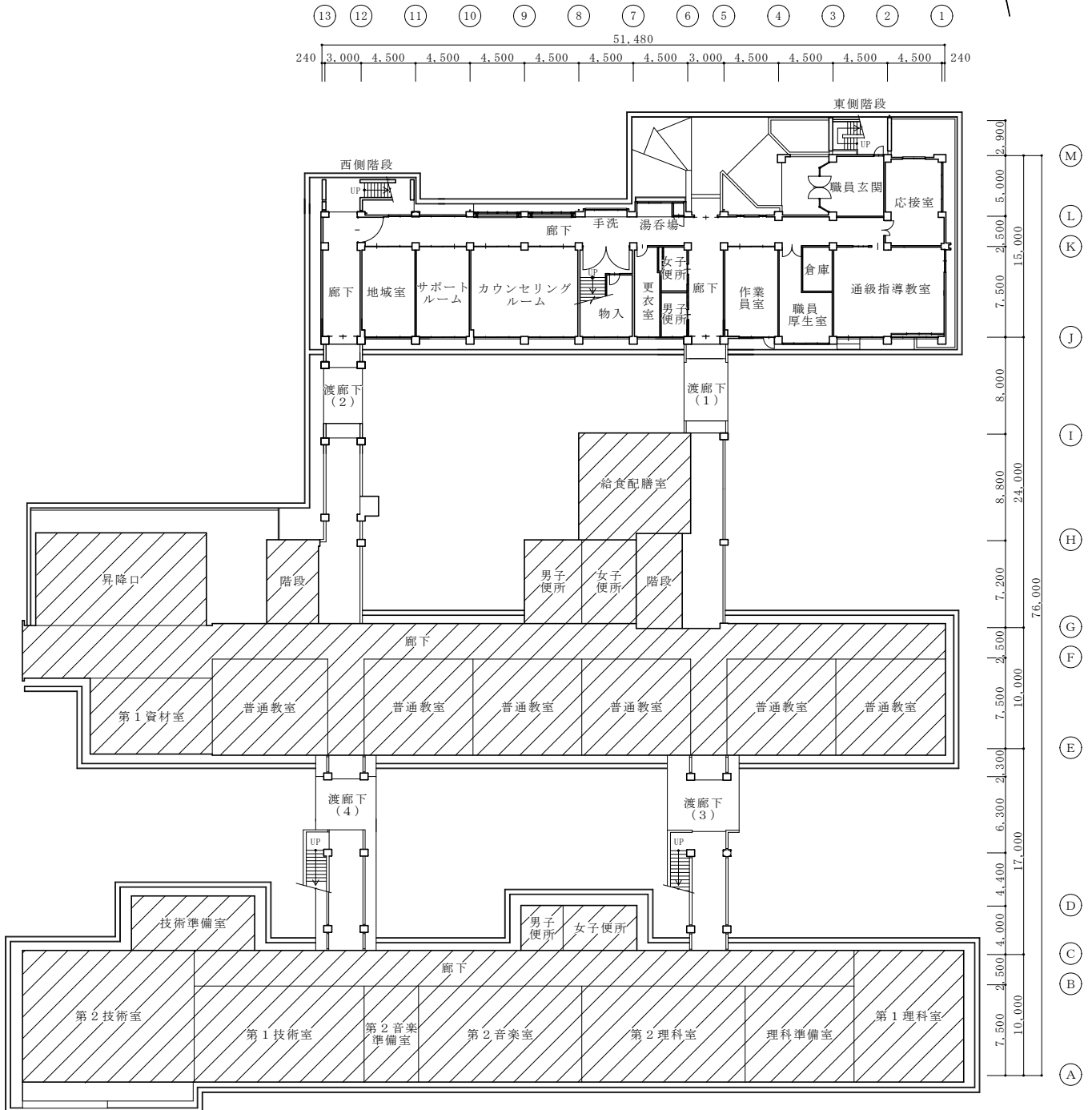

工事対象外範囲

1階平面図

参考資料

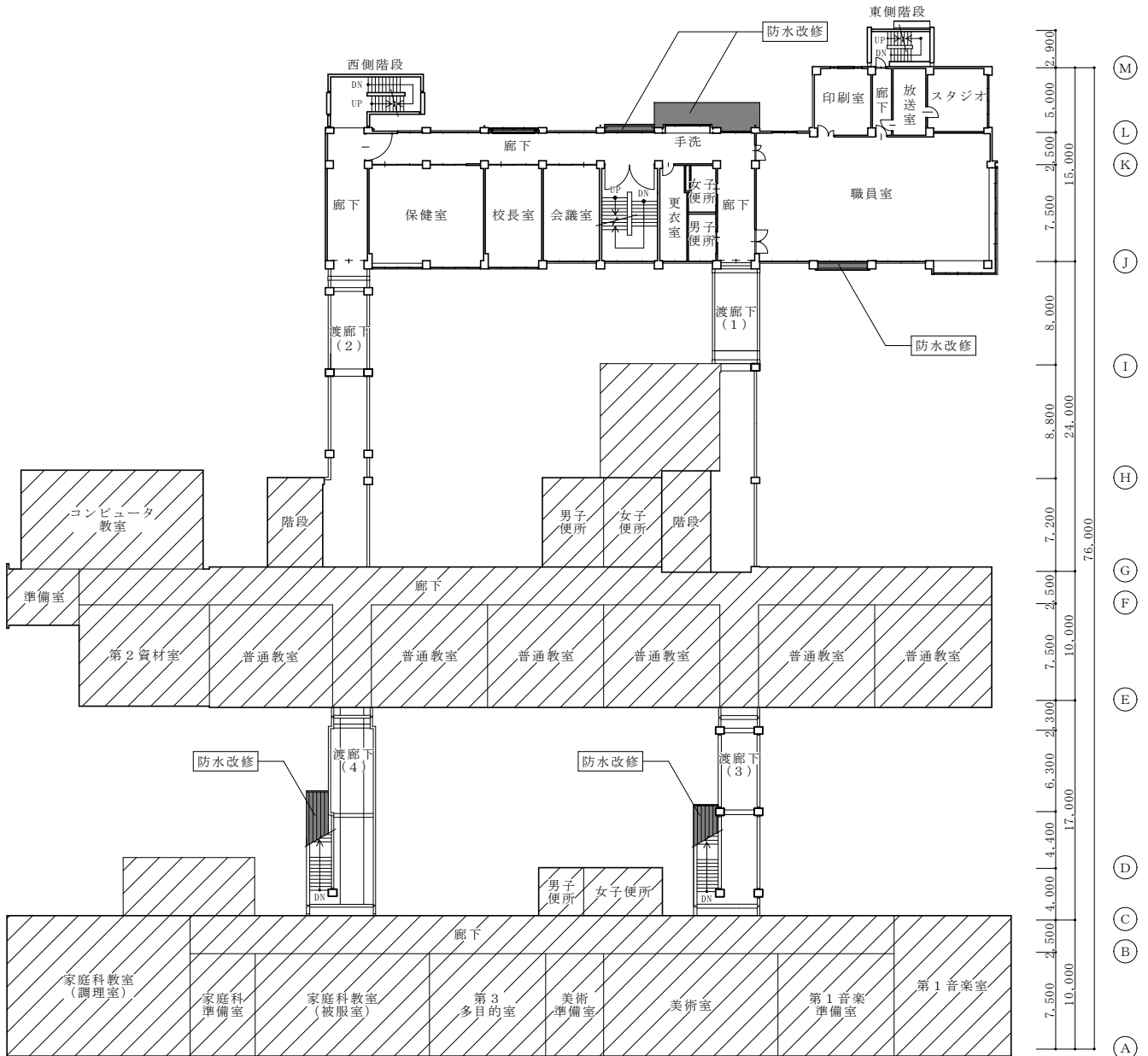
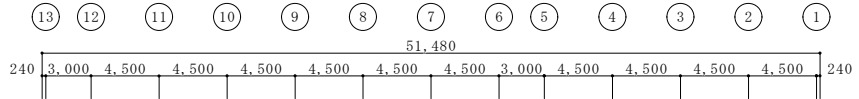

 工事対象外範囲
 防水改修範囲

2階平面図

参考資料

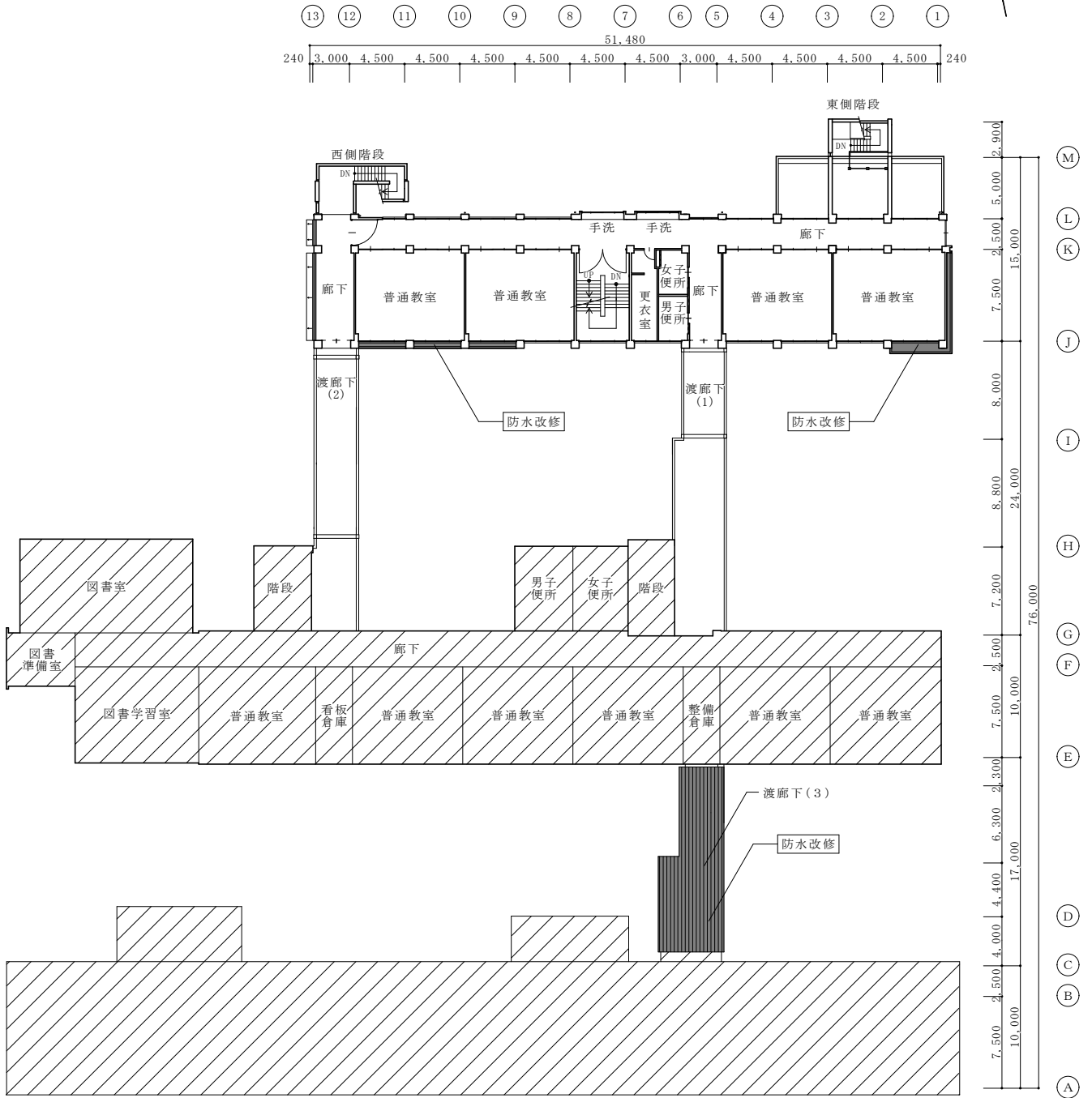

 工事対象外範囲
 防水改修範囲

3 階平面図

参考資料

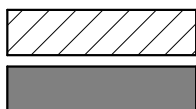
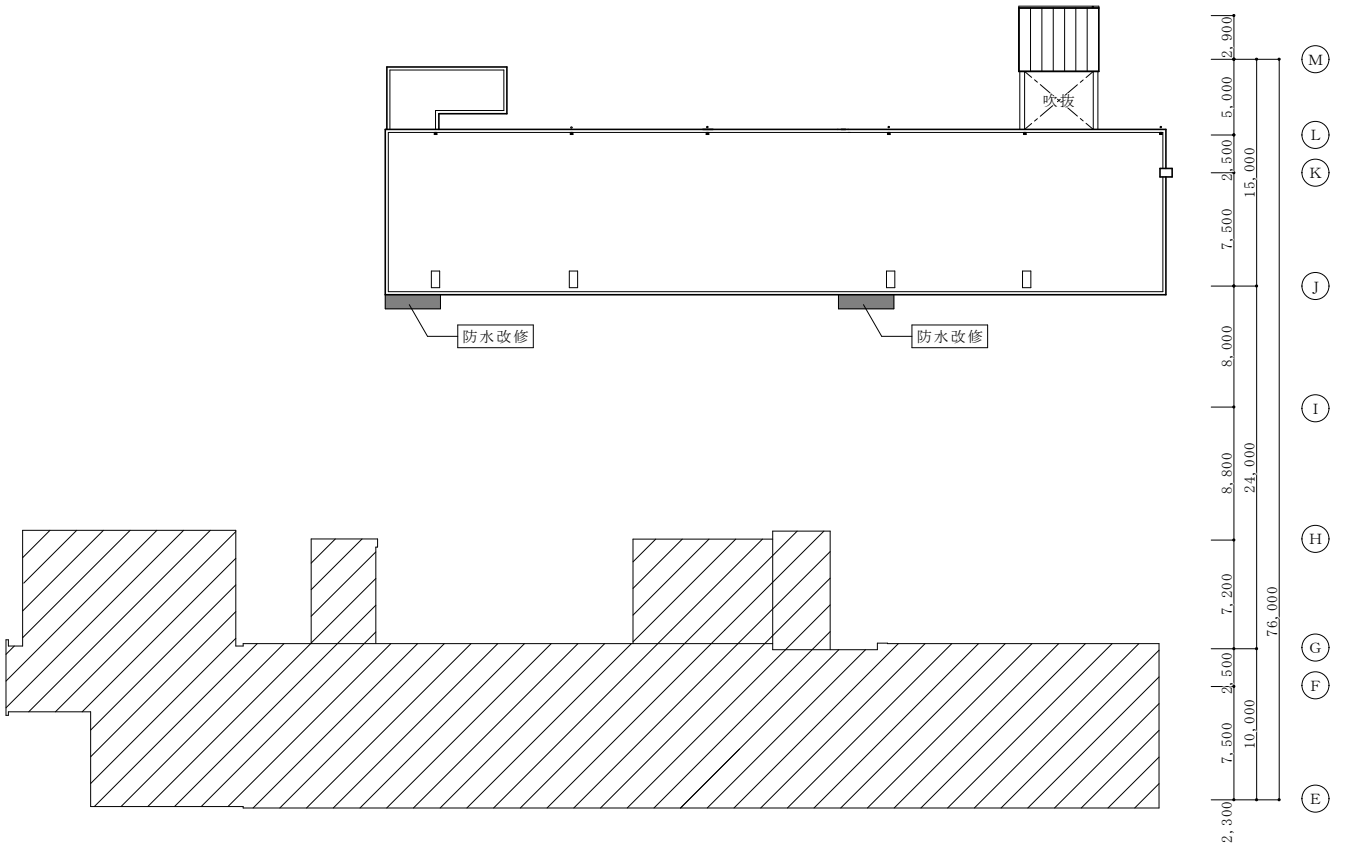
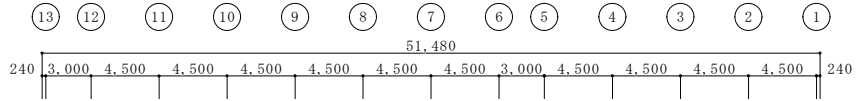

工事対象外範囲
防水改修範囲

R 階平面図

參考資料



北面立面图

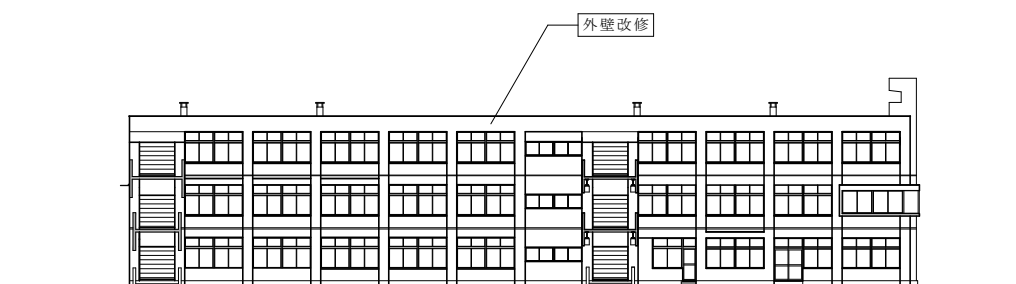

南面立面图

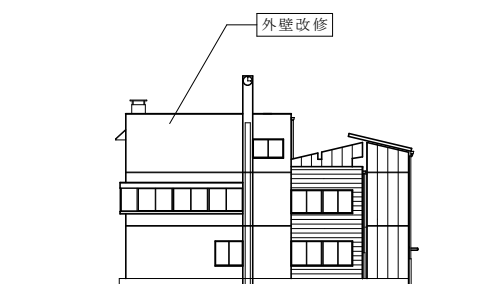

東面立面图

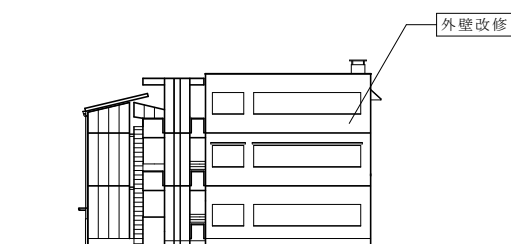

西面立面图

北校舍立面图

參考資料

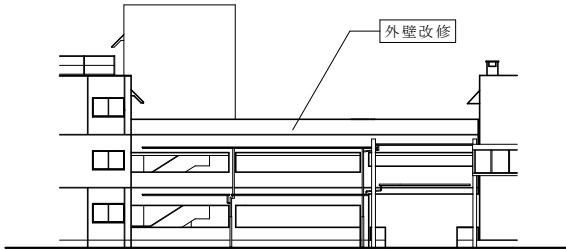

渡廊下(1)東面立面図

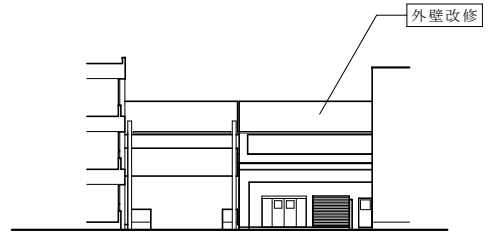

渡廊下(1)西面立面図

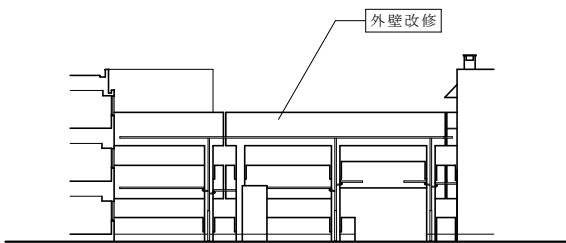

渡廊下(2)東面立面図

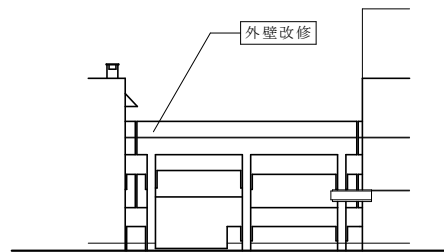

渡廊下(2)西面立面図

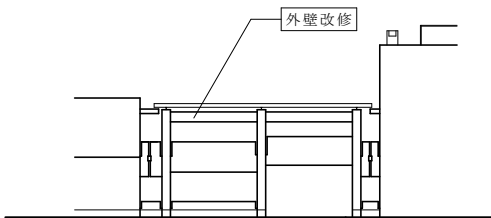

渡廊下(3)東面立面図

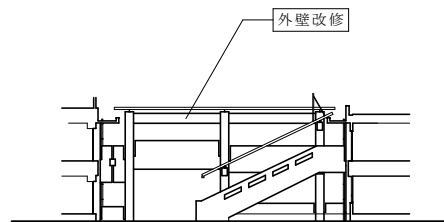

渡廊下(3)西面立面図

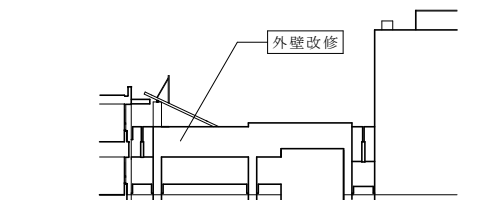

渡廊下(4)東面立面図

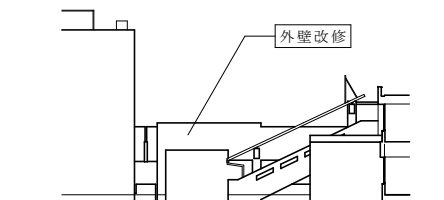

渡廊下(4)西面立面図

渡廊下 立面図

参考資料

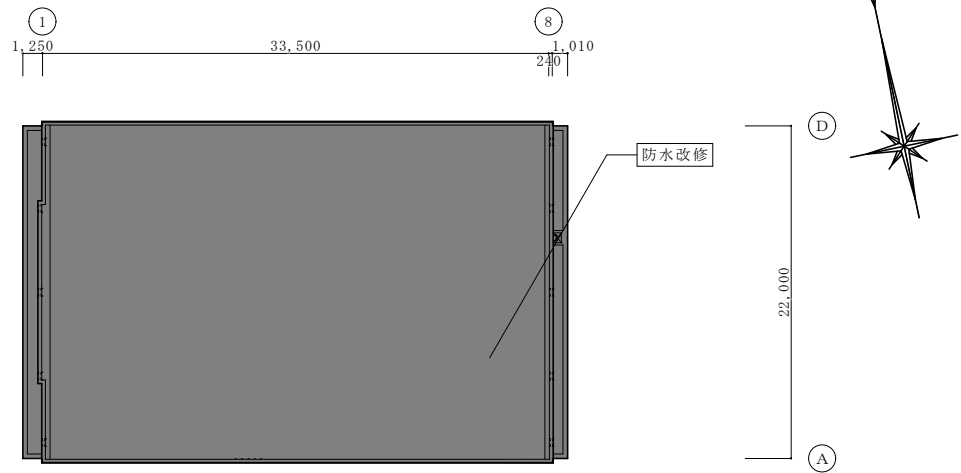

R階平面図

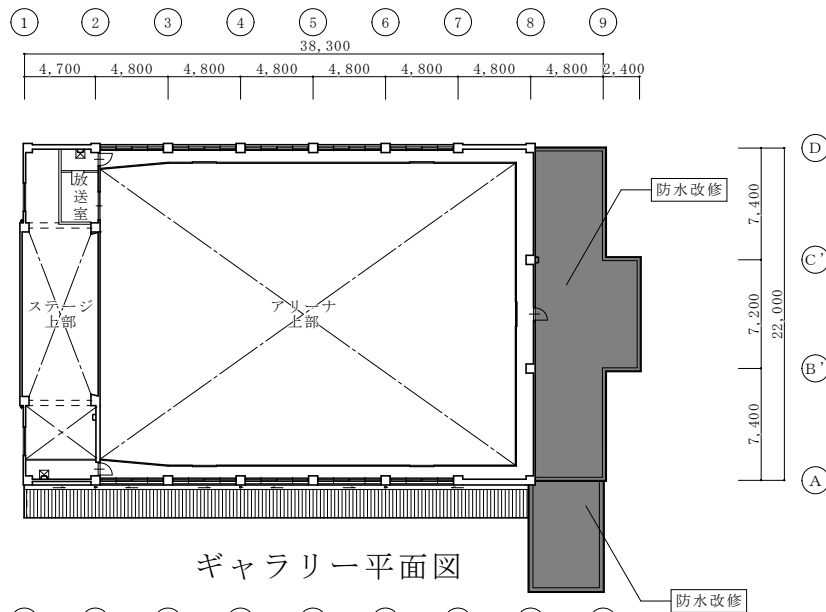

ギャラリー平面図

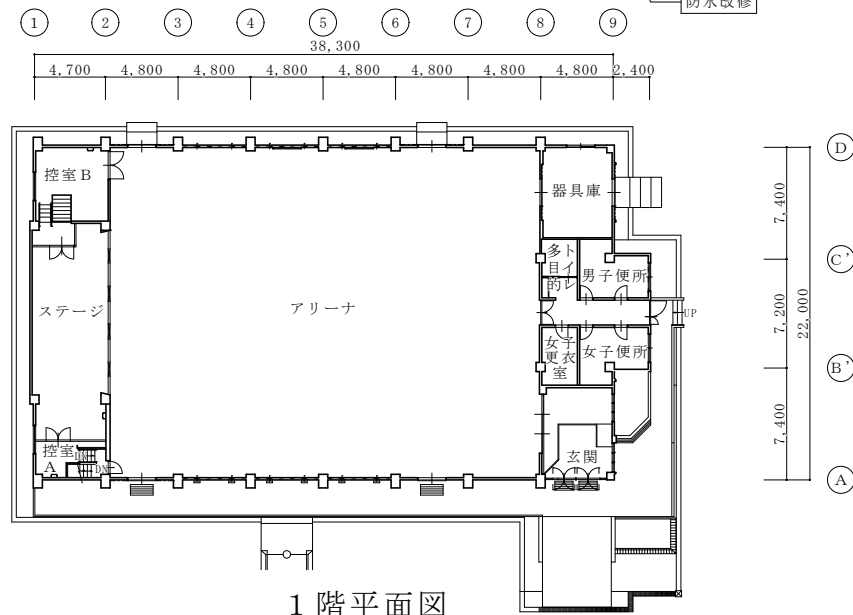

1階平面図



防水改修範囲

体育館 平面図

參考資料



東面立面圖

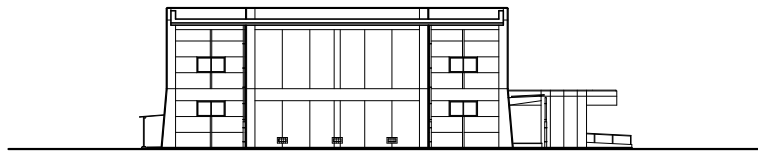

西面立面圖

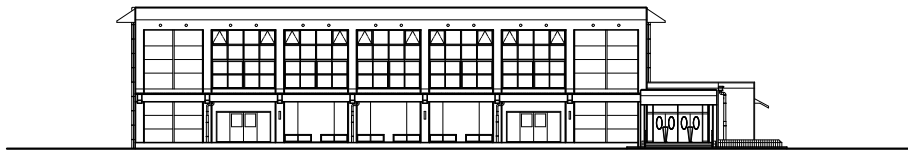

南面立面圖

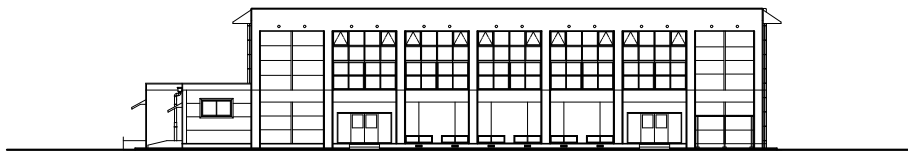

北面立面圖